

EZ Gobo™

Quick Reference Guide

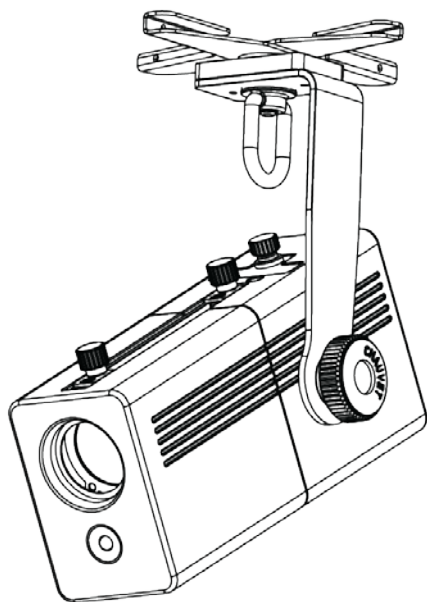

CHAUVET®

About This Guide The EZgobo™ Quick Reference Guide (QRG) has basic product information.

Disclaimer The information and specifications in this QRG are subject to change without notice.

Safety Notes The following Safety Notes include important information about installation, use, and maintenance.



- Always connect the product to a grounded circuit.
- Make sure the power cord is not crimped or damaged.
- Always disconnect the product from the power source before cleaning it.
- Never disconnect the product from the power source by pulling or tugging on the cord.
- If mounting the product overhead, make sure there is adequate support for the product's weight and always secure the product using a safety cable.
- Make sure there are no flammable materials close to the product when it is operating.
- Avoid direct eye exposure to the light source while the product is on.
- Do not touch the product's housing when the product is operating because the housing can be very hot.



- The product is not intended for permanent installation.
- The product is for indoor use only. It is rated at IP20.
- Do not expose the product to rain or moisture.
- Always connect the product to a power source that is within the voltage range stated on the label or rear panel of the product.
- Never connect the product to a dimmer or rheostat.
- Always install the product in a location with adequate ventilation.
- Always leave at least 20 in (50 cm) between the product and adjacent surfaces.
- Be sure that no ventilation slots on the product's housing are blocked.
- Do not operate the product at an ambient temperature higher than 104 °F (40 °C).
- Never carry the product by the power cord or any moving part.
- Always use the mounting clamp or carry handle to lift the product.
- If there is a serious operating problem, stop using the product immediately.
- Never try to repair the product. Repairs carried out by untrained people can lead to damage or malfunction.
- To eliminate wear and improve its lifespan, during periods of non-use completely disconnect from power via breaker or by unplugging it.

Contact

- From outside the U.S., UK, Ireland, Mexico, or Benelux, contact the distributor of record to request support or return a product.
- From inside the U.S., UK, Ireland, Mexico, or Benelux, use the information in [Contact Us](#) at the end of this QRG.

- What Is Included**
- EZgobo™
 - External Power Supply
 - 10 pack of wedding-ready gobos
 - IRC-6
 - Warranty card
 - Quick Reference Guide

To Begin Carefully unpack the EZgobo™ and check that all the parts are in the package, and are in good condition.

If the box, or any of the contents, appear damaged from shipping, or show signs of mishandling, save all the packaging and file a claim with the carrier immediately, do not notify Chauvet. Failure to report damage to the carrier immediately, or failure to have all the packaging available for inspection, could invalidate the claim.

For other issues, such as missing components or parts, damage not related to shipping, or concealed damage, file a claim with Chauvet within 7 days of delivery. For information on contacting Chauvet, see [Contact Us](#) at the end of this QRG.

Description The EZgobo™ is a lightweight, battery-powered gobo projector that comes attached to a magnetic bracket with a scissor clip for a variety of mounting options. It comes with 10 wedding-ready gobos for a variety of wedding-themed looks. The EZgobo™ has a 10 watt LED that can safely project through a colored, transparency gobo for long periods of time. This product has zoom and focus knobs to adjust the size of the gobo projection. It is compatible with the included IRC-6.

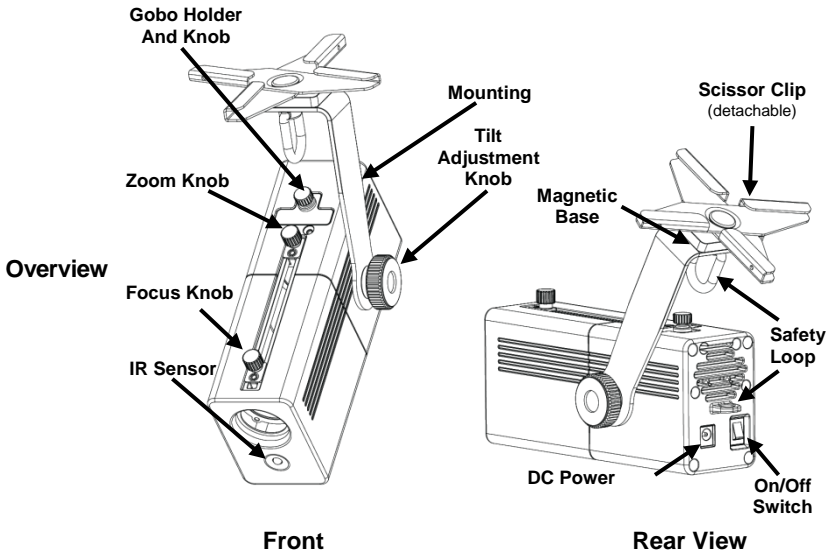

AC Power The EZgobo™ has an external power supply that works with a voltage range of 100–240 VAC, 50/60 Hz; it runs on 8.4 VDC, 1,000 mA.



To eliminate wear and improve its lifespan, during periods of non-use completely disconnect from power via breaker or by unplugging it.

Charging the Battery The EZgobo™ comes with a rechargeable lithium battery. To charge the battery, simply plug in the external power cord at any time before, during, or after operation. You can charge the battery with the LED off by leaving the power switch in the **Off** position. The indicator light on the external power supply turns red while the battery is charging, then it turns green when the battery is fully charged.



For optional battery life, charge the EZgobo™ battery for 24 hours prior to initial use.

Battery Run Time

Maximum Run Time		Recharge Time
100% output	Up to 5 hours	4 hours
75% output	Up to 8 hours	
50% output	Up to 13 hours	
25% output	Up to 16 hours	

IRC-6 (Infrared Remote Control)

The EZgobo™ is compatible with the included CHAUVET® IRC-6. The following IRC-6 buttons are used with the EZgobo™.

Button	Function
	Turns the LED on and off
	Increases the brightness of the LED 5 levels
	Dims the brightness of the LED 5 levels



The EZgobo™ must be on and have a full battery, or be on and plugged into a power source for the IRC-6 to work.

Mounting Before mounting the EZgobo™, read the [Safety Notes](#) in this QRG and make sure that the mounting surface can support the weight of the product. The EZgobo™ can be mounted to metal using the magnetic base, or it can be attached to drop ceiling runners with the scissor clip. When mounting overhead, always secure the product using a safety cable such as **CH-05** from Chauvet.

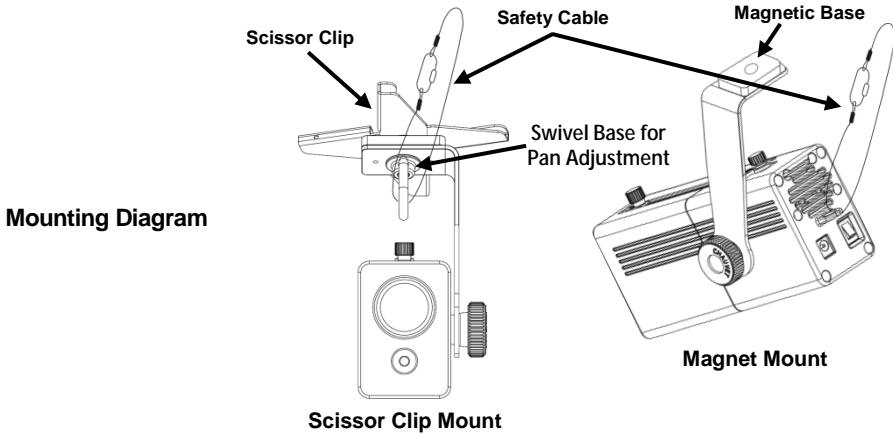

When using the magnetic base to mount the EZgobo™, attach the safety cable to the safety loop on the back of the product.

Gobos The EZgobo™ comes with 10 wedding-ready gobos. The EZgobo™ can also be used with any gobo that is 25.8 mm x 18.6 mm maximum image size. The gobo can be made of thin metal or acetate transparency, or it can be made from 35 mm slides.

Wedding-Ready Gobos

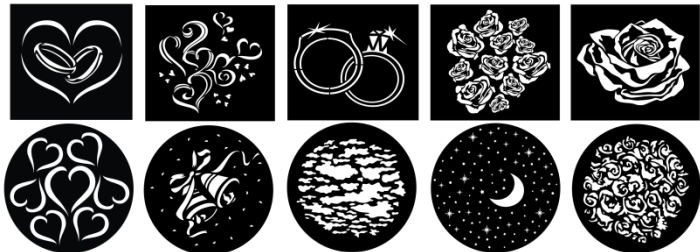

Gobo Replacement

To replace the gobo, do the following:

1. Unscrew the gobo holder knob.
2. Remove the gobo holder.
3. Remove the expansion ring.
4. Drop the gobo out of the gobo holder.
5. Put the new gobo in the gobo holder.
6. Replace the expansion ring.
7. Replace the gobo holder.
8. Screw in the gobo holder knob.

Acerca de esta Guía

La Guía de referencia rápida (GRR) del EZgobo™ contiene información básica del producto.

Exención de Responsabilidad

La información y especificaciones contenidas en esta GRR están sujetas a cambio sin previo aviso.

Notas de Seguridad

Estas notas de seguridad incluyen información importante sobre el montaje, uso y mantenimiento.



- Conecte siempre el producto a un circuito con toma de tierra.
- Asegúrese de que el cable de alimentación no está retorcido ni estropeado.
- Desconecte siempre el producto de la toma de alimentación antes de limpiarlo.
- Nunca desconecte el producto de la fuente de alimentación agarrando o tirando del cable.
- Si monta el producto en altura, asegúrese de que el soporte es adecuado para el peso del producto y asegure siempre el producto con un cable de seguridad.
- Asegúrese de que no hay materiales inflamables cerca del producto cuando esté en funcionamiento.
- Evite la exposición directa de los ojos a la fuente de luz mientras el producto esté encendido.
- No toque la carcasa del producto cuando el producto esté en funcionamiento, porque la carcasa puede estar muy caliente.



- El producto no está concebido para una instalación permanente.
- El producto es para uso en interiores solamente. Está clasificado como IP20.
- No exponga el producto a lluvia o humedad.
- Conecte siempre el producto a una fuente de alimentación que esté en el rango de tensión especificado en la etiqueta del panel posterior del producto.
- Nunca conecte el producto a un atenuador o reostato.
- Instale siempre el producto en un lugar con ventilación adecuada.
- Deje al menos 20 in (50 cm) entre el producto y superficies adyacentes.
- Asegúrese de que no queda bloqueada ninguna ranura de ventilación en la carcasa del producto.
- No haga funcionar el producto a una temperatura ambiente superior a 104 °F (40 °C).
- Nunca mueva el producto agarrándolo por el cable de alimentación o por cualquier parte móvil.
- Utilice siempre la abrazadera de montaje o el asa de transporte para levantar el producto.
- Si hay un problema grave de funcionamiento, deje de usar el producto inmediatamente.
- Nunca intente reparar el producto. Las reparaciones llevadas a cabo por personal no cualificado pueden provocar averías o funcionamiento defectuoso.
- Para evitar un desgaste innecesario y alargar su vida útil, desconecte complemente el producto de la alimentación, mediante el interruptor o desenchufándolo, durante los periodos en los que no se use.

Contacto

- Desde fuera de EE.UU, Reino Unido, Irlanda, Mexico o Benelux póngase en contacto con su distribuidor oficial para solicitar asistencia o devolver el producto.
- Desde dentro de EE.UU, Reino Unido, Irlanda, Mexico o Benelux, utilice la información de [Contact Us](#) al final de esta GRR.

- Qué va Incluido**
- EZgobo™
 - Cable de Alimentación Externa
 - Juego de 10 de gobos para bodas
 - IRC-6
 - Tarjeta de garantía
 - Guía de Referencia Rápida

Para Empezar Desembale el EZgobo™ con cuidado y compruebe que todas las piezas están en el paquete y en buen estado.

Si la caja o alguno de los contenidos parecen dañados a causa del transporte, o muestran signos de manipulación inadecuada, guarde todo el paquete y tramite una reclamación con el transportista inmediatamente. No lo notifique a Chauvet. Si no informa al transportista del daño inmediatamente o no dispone todo el paquete para inspección podría quedar anulada su reclamación.

Para otras incidencias, como componentes o piezas que falten, daños no relacionados con el transporte o daños no evidentes, presente una reclamación a Chauvet en el plazo de 7 días de la entrega. Para información sobre cómo contactar con Chauvet, vea la sección [Contact Us](#) (contacto) de esta GRR.

Descripción El EZgobo™ es un proyector de gobos ligero, alimentado por batería, montado con una abrazadera magnética con clip de pinza para disponer de múltiples opciones de montaje. Viene con 10 gobos para bodas, con una gama completa de temas nupciales. El EZgobo™ incorpora un LED de 10 vatios que le permite proyectar con seguridad a través de un gobo de transparencia coloreado durante largos periodos de tiempo. Este producto tiene mandos de zoom y enfoque para ajustar el tamaño de la proyección del gobo. Es compatible con el IRC-6 incluido.

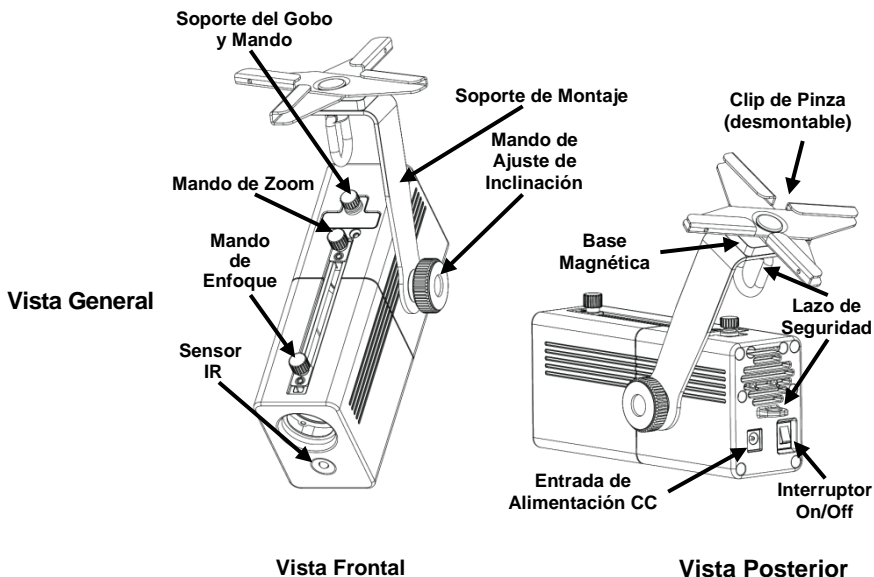

Alimentación El EZgobo™ tiene una fuente de alimentación externa con detección automática que puede funcionar con un rango de tensión de entrada de 100 a 240 VCA, 50/60 Hz.; funciona con 8,4 VCC, 1.000 mA.



Para evitar un desgaste innecesario y alargar su vida útil, desconecte complemente el producto de la alimentación, mediante el interruptor o desenchufándolo, durante los periodos en los que no se use.

Cargar la Batería

El EZgobo™ viene con una batería de litio recargable. Para cargar la batería, simplemente enchufe el cable de alimentación en cualquier momento, antes, durante o después del funcionamiento. Para cargar la batería antes o después del funcionamiento con el LED apagado, deje el interruptor de alimentación en la posición de Apagado (**OFF**). La luz indicadora en la fuente de alimentación externa se pone roja cuando la batería está cargando, y pasa a verde cuando la batería ha terminado de cargarse.



Para una vida de la batería óptima, cargue la batería del EZgobo™ 24 horas antes de su uso inicial.

Tiempo de Funcionamiento de la Batería

Tiempo de Funcionamiento Máximo		Tiempo de Recarga
Salida 100%	Hasta 5 horas	4 horas
Salida 75%	Hasta 8 horas	
Salida 50%	Hasta 13 horas	
Salida 25%	Hasta 16 horas	

IRC-6 (Control Remoto por Infrarrojos)

El EZgobo™ es compatible con el control remoto por infrarrojos IRC-6 de Chauvet. Los siguientes botones del IRC-6 se usan con el EZgobo™.

Botón	Función
	Apaga y enciende el LED
	Aumenta el brillo del LED 5 niveles
	Atenúa el brillo del LED 5 niveles



El EZgobo™ tiene que estar encendido y tener la batería totalmente cargada o estar enchufado a una fuente de alimentación para que funcione el IRC-6.

Montaje

Antes de montar el EZgobo™, lea las [Notas de Seguridad](#) de esta GRR y asegúrese de que la superficie de montaje puede soportar el peso del producto. El EZgobo™ se puede montar en metal usando la base magnética, o bien se puede sujetar a los rieles de un falso techo con el clip de pinza. Cuando lo monte en altura, asegure siempre el producto con un cable de seguridad como el **CH-05** de Chauvet.

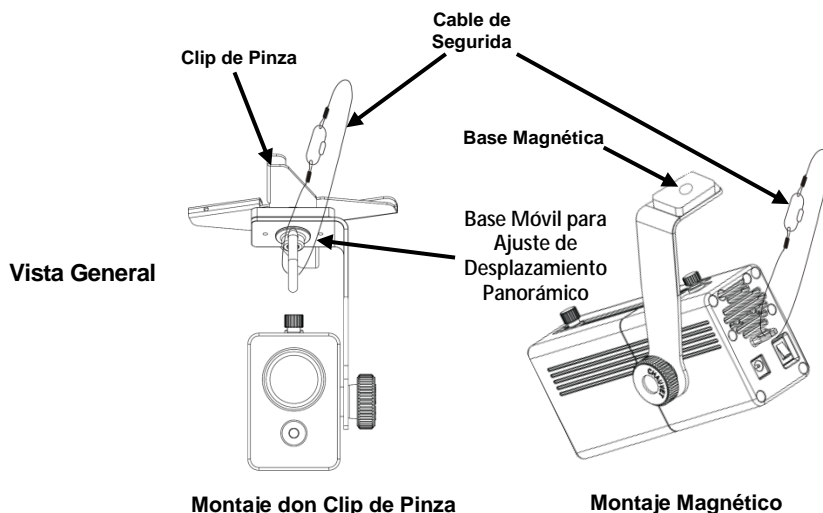

Quando utilice la base magnética para montar el EZgobo™, una el cable de seguridad al lazo de seguridad de la parte trasera del producto.

Gobos El EZgobo™ viene con 10 gobos preparados para bodas. El EZgobo™ se puede usar también con cualquier gobo de 25,8 mm x 18,6 mm de tamaño máximo de imagen. El gobo puede estar fabricado en lámina de metal o en transparencia de acetato, o puede estar hecho con diapositivas de 35 mm.

Gobos par Bodas

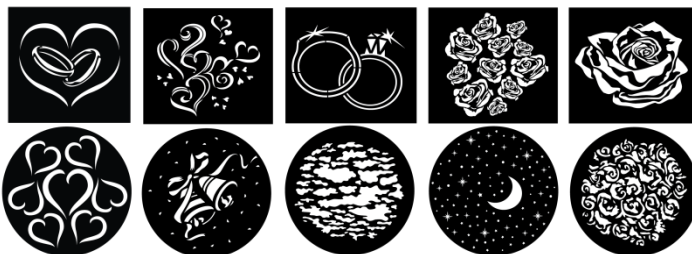

Sustitución del Gobo

Para sustituir el gobo, haga lo siguiente:

1. Desenrosque el mando de sujeción del gobo.
2. Quite el soporte del gobo.
3. Retire el anillo de expansión.
4. Saque el gobo del soporte del gobo.
5. Ponga el nuevo gobo en el soporte del gobo.
6. Vuelva a colocar el anillo de expansión.
7. Vuelva a colocar el soporte del gobo.
8. Enrosque el mando de sujeción del gobo.

A Propos de ce Manuel Le manuel de référence rapide (MR) de l'EZgobo™ regroupe des informations de base sur l'appareil.

Clause de Non-Responsabilité Les informations et caractéristiques contenues dans ce manuel sont sujettes à changement sans préavis.

Consignes de Sécurité Ces consignes concernant la sécurité reprennent d'importantes informations en matière d'installation, d'utilisation et de maintenance.



- Connectez toujours l'appareil à un circuit relié à la terre.
- Veillez à ce que le cordon d'alimentation ne soit jamais pincé ou endommagé.
- Toujours débrancher l'appareil de la source d'alimentation avant de le nettoyer.
- Ne débranchez jamais cet appareil en tirant sur le cordon d'alimentation.
- En cas d'installation de l'appareil en hauteur, assurez-vous de toujours utiliser un câble de sécurité pour le maintenir en place et que son poids soit suffisamment supporté.
- Veillez à ce qu'il ne se trouve jamais à proximité d'un matériel inflammable lorsqu'il est en fonctionnement.
- Évitez tout contact visuel direct avec la source lumineuse quand cet appareil est en marche.
- Ne touchez pas le boîtier de l'appareil lorsqu'il est en fonctionnement, celui-ci pouvant être très chaud.



- Cet appareil n'est pas adapté pour une installation permanente.
- Cet appareil doit uniquement être utilisé en intérieur. Il répond aux exigences de la norme IP 20.
- N'exposez l'appareil ni à la pluie, ni à l'humidité.
- Toujours connecter l'appareil à une source d'alimentation correspondant à la tension indiquée sur l'étiquette ou le panneau arrière de l'appareil.
- Ne connectez jamais l'appareil à un variateur ou un rhéostat.
- Installez toujours l'appareil dans un endroit bien ventilé.
- Veillez à laisser 50 cm (20 po) entre l'appareil et les surfaces adjacentes.
- Assurez-vous qu'aucune fente de ventilation sur le boîtier ne soit obstruée.
- Ne faites pas fonctionner l'appareil à une température ambiante de plus de 40 °C (104 °F).
- Ne transportez jamais l'appareil par son cordon d'alimentation ou toute autre pièce mobile.
- Utilisez toujours la fixation de montage ou la poignée de transport quand vous soulevez le produit.
- En cas de problème grave lors du fonctionnement, arrêtez immédiatement d'utiliser l'appareil.
- N'essayez jamais de réparer l'appareil vous-même. Toute réparation effectuée par des personnes non agréées pourrait occasionner des dommages ou des défaillances.
- Durant les périodes de non-utilisation, pour éviter tout usure inutile et pour prolonger la durée de vie, déconnectez-entièrement l'appareil en le débranchant de l'alimentation électrique ou en coupant le disjoncteur.

Nous Contacter En dehors des États-Unis, du Royaume-Uni, de l'Irlande, du Mexique et du Benelux, contactez votre fournisseur si vous avez besoin d'assistance ou de retourner un appareil.

Depuis les États-Unis, le Royaume-Uni, l'Irlande, le Mexique, et Benelux, utilisez les informations de la rubrique [Contact Us](#) (nous contacter) en fin de ce MR.

- Ce Qui est Inclus**
- EZgobo™
 - Alimentation Externe
 - Jeu de 10 gobos spécial mariages
 - IRC-6
 - Fiche de garantie
 - Manuel de Référence

Débuter Déballez l'EZgobo™ avec précaution et vérifiez le contenu afin de vous assurer que rien ne vous manque et que tout est en bon état.

Si l'emballage ou un élément du contenu semble avoir été endommagé lors du transport, ou présente de signes de manipulation sans précaution, veuillez dès réception en notifier immédiatement le transporteur. N'avisiez pas Chauvet. Ne pas signaler les dommages visibles au transporteur immédiatement ou ne pas procéder à une vérification immédiate de l'état de l'emballage peut entraîner l'invalidation de toute réclamation future.

Pour tout autre problème comme la non-livraison de pièces ou composants, des dommages non en rapport avec la livraison ou des vices cachés, veuillez déposer votre réclamation auprès de Chauvet dans les 7 jours suivant la livraison. Pour toute information sur les méthodes de contact de Chauvet, veuillez consulter la rubrique [Contact Us](#) (nous contacter) de ce manuel.

Description L'EZgobo™ est un projecteur de gobos léger fonctionnant sur batterie. Il est livré fixé à un support magnétique doté d'une pince-ciseaux, ce qui permet de nombreuses possibilités de montage. Il est livré avec un jeu de 10 gobos spécial mariages pour créer une multitude d'ambiances pour les mariages. L'EZgobo™ dispose d'une lampe LED de 10 watt qui peut projeter de la lumière à travers un gobo couleur transparent sur de longues périodes. Cet appareil dispose de boutons de zoom et de focus pour régler la taille de la projection du gobo. Il est compatible avec la télécommande IRC-6 incluse.

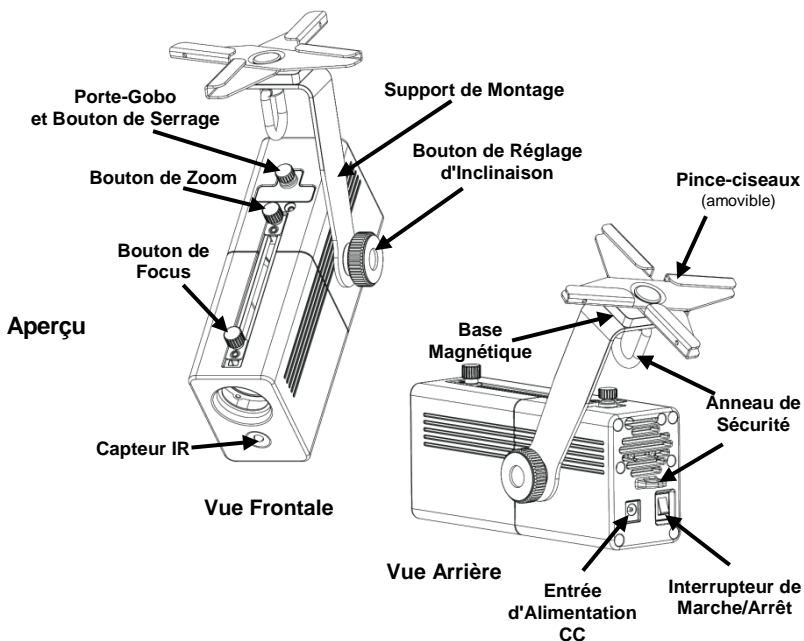

Alimentation L'EZgobo™ est dotée d'une alimentation universelle prenant en charge toute tension d'entrée comprise entre 100 et 240 VCA, 50/60 Hz, elle fonctionne sur courant de 8,4 VCC, 1 000 mA.



Durant les périodes de non-utilisation, pour éviter toute usure inutile et pour prolonger la durée de vie, déconnectez-entièrement l'appareil en le débranchant de l'alimentation électrique ou en coupant le disjoncteur.

Chargement de la Batterie L'EZgobo™ est doté d'une batterie au lithium rechargeable. Pour charger la batterie, il vous suffit de brancher le cordon d'alimentation à tout moment, avant, pendant ou après son utilisation. Pour charger la batterie avant ou après utilisation, quand toutes les LED sont éteintes, assurez-vous de positionner l'interrupteur marche/arrêt sur **Off**. Le voyant lumineux sur le bloc alimentation externe est rouge quand la batterie est en charge. Il devient vert quand la batterie est chargée.



Pour un fonctionnement optimal de la batterie, veillez à charger 24 heures EZgobo™ avant de l'utiliser pour la première fois.

Autonomie de la Batterie

Autonomie Maximale		Temps de Recharge
Sortie de 100%	Jusqu'à 5 heures	4 heures
Sortie de 75%	Jusqu'à 8 heures	
Sortie de 50%	Jusqu'à 13 heures	
Sortie de 25%	Jusqu'à 16 heures	

IRC-6 (Télécommande à Infrarouge) L'EZgobo™ est compatible avec la télécommande à infrarouge IRC-6 de Chauvet. Les boutons suivants de l'IRC 6 sont utilisés avec l'EZgobo™.

Bouton	Fonction
	Permet d'allumer et d'éteindre la lampe LED.
	Permet d'augmenter la luminosité de la lampe LED de 5 niveaux.
	Permet de baisser la luminosité de la lampe LED de 5 niveaux.



Pour que la télécommande IRC-6 puisse fonctionner, l'EZgobo™ doit être allumé et sa batterie entièrement rechargée, ou alors il doit être branché à une source d'alimentation.

Installation Avant de monter l'EZgobo™, veuillez lire la rubrique [Consignes de Sécurité](#) de ce MR et assurez-vous que la surface de montage peut supporter le poids de l'appareil. L'EZgobo™ peut être monté sur une surface métallique à l'aide de la base magnétique, ou bien il peut être fixé sur une glissière d'un plafond suspendu grâce à la pince-ciseaux. Lors du montage en hauteur, assurez vous que l'appareil soit toujours bien sécurisé à l'aide d'un câble de sécurité tel que le **CH-05** de chez Chauvet.

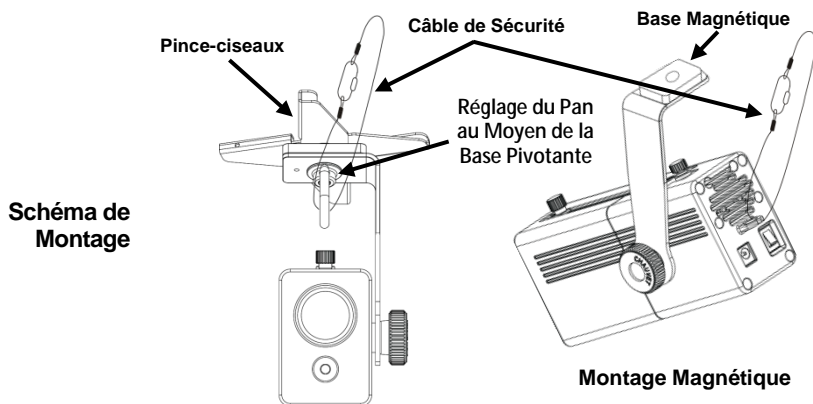

Montage avec Pince-ciseaux



Si vous utilisez la base magnétique pour monter l'EZgobo™, vous devez attacher le câble de sécurité sur l'anneau de sécurité situé à l'arrière de l'appareil.

Gobos L'EZgobo™ est livré avec 10 gobos spécial mariages. L'EZgobo™ peut également être utilisé avec n'importe quel gobo dont la taille d'image ne dépasse pas 25,8 mm x 18,6 mm. Le gobo peut être composé de métal fin ou d'un film d'acétate transparent, ou même à partir de diapositives 35 mm.

Gobos Spécial Mariages

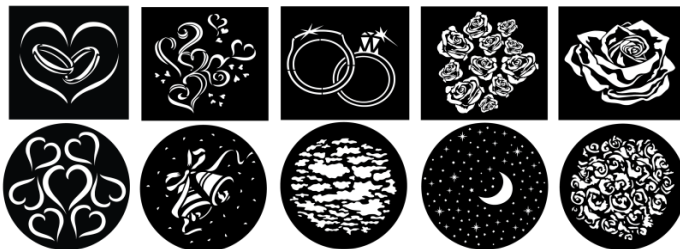

Changement du Gobo Pour changer le gobo, effectuez les actions suivantes :

1. Dévissez le bouton de serrage du porte-gobo.
2. Retirez le porte-gobo.
3. Retirez la bague d'expansion.
4. Ôtez le gobo du porte-gobo.
5. Installez le nouveau gobo dans le porte-gobo.
6. Remettez la bague d'expansion.
7. Remettez le porte-gobo.
8. Vissez le bouton de serrage du porte-gobo.

Über diese Schnellanleitung

In der Schnellanleitung des EZgobo™ finden Sie grundlegende Produktinformationen.

Haftungsausschluss

Die Informationen und Spezifikationen dieser Anleitung können ohne vorherige Ankündigung geändert werden.

Sicherheitshinweise

Diese Sicherheitshinweise enthalten wichtige Informationen über die Montage, Verwendung und Wartung des Geräts.



- Schließen Sie dieses Gerät immer an einen geerdeten Stromkreis an.
- Stellen Sie sicher, dass das Netzkabel nicht gequetscht oder beschädigt ist.
- Trennen Sie das Gerät immer von der Stromquelle, bevor Sie es reinigen.
- Ziehen Sie beim Trennen des Geräts von der Stromversorgung nie am Kabel.
- Verwenden Sie für die Montage des Geräts über Kopf immer ordnungsgemäße Sicherheitskabel und stellen Sie sicher, dass dieses dessen Gewicht tragen kann.
- Stellen Sie sicher, dass das Gerät mit einem Sicherheitsabstand zu entzündlichen Materialien betrieben wird.
- Bei eingeschaltetem Gerät direkten Augenkontakt mit der Lichtquelle vermeiden.
- Niemals während des Betriebs das Gehäuse berühren, da dies sehr heiß wird.



- Dieses Produkt eignet sich nicht für eine permanente Installation.
- Dieses Gerät darf nur im Innenbereich verwendet werden. Es entspricht dem Standard IP 20.
- Das Gerät nicht Regen oder Feuchtigkeit aussetzen.
- Schließen Sie dieses Produkt immer an eine Stromquelle an, deren Spannung sich innerhalb des auf dem Typenschild oder rückseitigen Bedienfeld des Produkts angezeigten Spannungsbereichs befindet.
- Schließen Sie dieses Gerät niemals an einen Dimmer oder Regelwiderstand an.
- Installieren Sie das Produkt immer an einem Ort mit ausreichender Belüftung
- Halten Sie immer einen Abstand des Produkts zu den angrenzenden Flächen von 50 cm ein.
- Stellen Sie sicher, dass die Lüftungsöffnungen am Gehäuse des Geräts nicht verschlossen sind.
- Betreiben Sie das Gerät nicht bei einer Umgebungstemperatur von mehr als 104 °F (40 °C).
- Tragen Sie das Produkt niemals am Netzkabel oder einem beweglichen Geräteteil.
- Heben Sie das Produkt nur am Hänge-/Befestigungsbügel oder am Tragegriff an.
- Bei ernsthaften Betriebsproblemen stoppen Sie umgehend die Verwendung des Produkts.
- Versuchen Sie nie selbst, dieses Gerät zu reparieren. Reparaturen müssen von entsprechend geschultem Fachpersonal durchgeführt werden, da sonst Schäden oder Fehlfunktionen auftreten können.
- Um unnötigen Verschleiß zu vermeiden und die Lebensdauer des Geräts zu verlängern, trennen Sie während längerer Perioden des Nichtgebrauchs das Gerät vom Stromnetz – entweder per Trennschalter oder durch Herausziehen des Steckers aus der Steckdose.

- Kontakt**
- Kunden außerhalb der USA, GB, Irland, Mexiko oder Benelux wenden sich an den aufgeführten Lieferanten, um den Kundensupport in Anspruch zu nehmen oder ein Produkt zurückzuschicken.
 - Kunden innerhalb der USA, GB, Irland, Mexiko oder Benelux verwenden bitte die Informationen unter [Contact Us](#) (Kontaktieren Sie uns) am Ende dieser Schnellanleitung.

- Packungsinhalt**
- EZgobo™
 - Externes Netzkabel
 - für eine Hochzeit geeigneter Gobo-Pack mit 10 Gobos
 - IRC-6
 - Garantiekarte
 - Schnellanleitung

Erste Schritte Packen Sie der EZgobo™ vorsichtig aus und überprüfen Sie, ob Sie alle Teile unbeschädigt erhalten haben.

Wenn die Box oder die in der Verpackung befindlichen Teile beschädigt sind oder Mängel durch nicht einwandfreie Behandlung aufweisen, sichern Sie alle Verpackungsteile und machen dies umgehend beim Transportunternehmen geltend. Benachrichtigen Sie jedoch nicht Chauvet. Eine Nichtbeachtung dieser umgehenden Meldepflicht gegenüber dem Transportunternehmen oder fehlende Verpackungsteile bei der Überprüfung des Anspruchs auf Mängelbeseitigung kann zu einem Erlischen dieses Anspruchs führen.

Bei anderen Problemen wie etwa fehlende Komponenten oder Teile, Schäden, die nicht durch den Transport entstanden sind, oder nicht offensichtliche Schäden, machen Sie Ihren Anspruch gegenüber Chauvet innerhalb von 7 Tagen ab Lieferung der Waren geltend. Hinweise zur Kontaktaufnahme mit Chauvet finden Sie unter dem Abschnitt [Contact Us](#) (Kontaktieren Sie uns) in dieser Schnellanleitung.

Beschreibung Der EZgobo™ ist ein leichter, akkubetriebener Gobo-Projektor, der an einem magnetischen Befestigungsbügel mit einer Montageklammer montiert ist, damit Sie eine Vielzahl von Befestigungsoptionen nutzen können. Er wird mit 10 für eine Hochzeit geeigneten Gobos geliefert, um bestimmte hochzeitstypische Beleuchtungseffekte zu ermöglichen. Der EZgobo hat eine 10-W-LED, mit der Sie über eine lange Betriebsdauer hinweg sicher durch farbige oder transparente Gobos projizieren können. Dieses Gerät verfügt über Zoom- und Fokus-Knöpfe zum Einstellen der Größe der Goboprojektion. Kompatibel mit beiliegender Fernbedienung IRC-6.

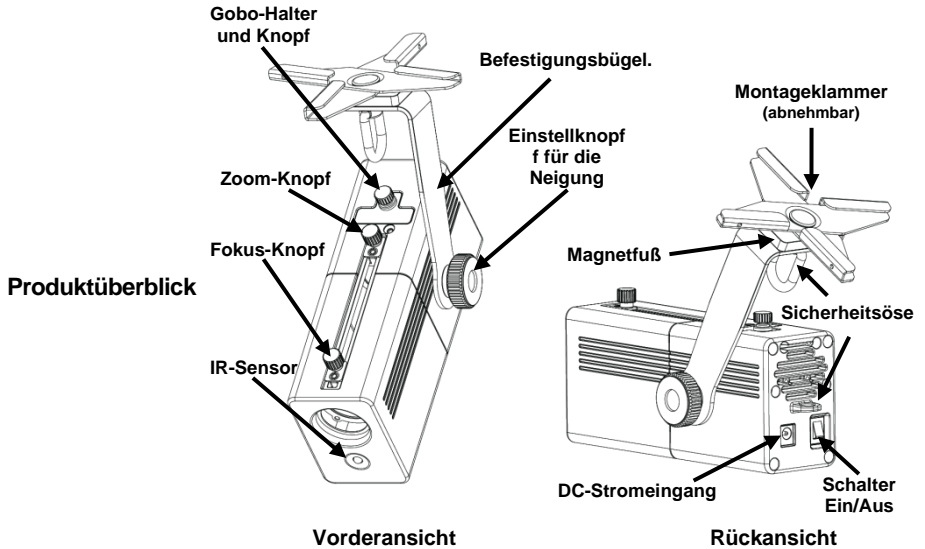

Wechselstrom Der EZgobo™ verfügt über ein Vorschaltgerät, das automatisch die anliegende Spannung erkennt, und es kann mit einer Eingangsspannung von 100~240 V AC, 50/60 Hz, und 8,4 VDC, 1.000 mA, arbeiten.



Um unnötigen Verschleiß zu vermeiden und die Lebensdauer des Geräts zu verlängern, trennen Sie während längerer Perioden des Nichtgebrauchs das Gerät vom Stromnetz – entweder per Trennschalter oder durch Herausziehen des Steckers aus der Steckdose.

Laden des Akkus Der EZgobo™ wird für einen kabelfreien Betrieb mit einem Lithium-Ionen-Akku betrieben. Um den Akku zu laden, verbinden Sie einfach das Ladekabel vor, während oder nach dem Betrieb mit einer Schukosteckdose. Um den Akku vor oder nach dem Betrieb bei ausgeschalteten LEDs zu laden, lassen Sie den Geräteschalter in der Position **Off** (Aus). Die Kontrollleuchte an der externen Stromversorgung leuchtet während des Ladens des Akkus rot, und wenn der Ladevorgang beendet ist, leuchtet sie grün.



Um eine optimale Lebensdauer des Akkus zu erhalten, laden Sie den Akku des EZgobo™ 24 Stunden vor der ersten Verwendung auf.

Akkulaufzeit

Max. Betriebszeit		Ladezeit
100% Leistung	Bis zu 5 Stunden	4 Stunden
75% Leistung	Bis zu 8 Stunden	
50% Leistung	Bis zu 13 Stunden	
25% Leistung	Bis zu 16 Stunden	

IRC-6 (Infrarot-Fernbedienung)

Der EZgobo™ ist kompatibel mit der Infrarot-Fernbedienung IRC-6 von Chauvet. Die folgenden Tasten der Fernbedienung IRC-6 werden für den EZgobo™ verwendet.

Taster	Funktion
	Schaltet die LEDs ein und aus
	Erhöht die Helligkeit der LED in 5 Stufen
	Reduziert die Helligkeit der LED in 5 Stufen



Der EZgobo™ muss eingeschaltet sein und über ein geladenes Akku verfügen, oder es muss eingeschaltet sein und mit einer Stromquelle verbunden sein, damit mit der Fernbedienung IRC-6 angesteuert werden kann.

Montage Lesen Sie vor der Montage des EZgobo™ die [Sicherheitshinweise](#) in dieser Schnellanleitung durch und stellen Sie sicher, dass der Untergrund, auf dem Sie das Gerät montieren, dessen Gewicht tragen kann. Der EZgobo™ lässt sich mit dem magnetischen Fuß auf Metalloberflächen befestigen; alternativ kann er mit der integrierten Montageklammer an das Bandraster einer abgehängten Decke befestigt werden. Verwenden Sie für die Montage des Geräts über Kopf immer ein Sicherheitskabel, wie etwa das von Chauvet erhältliche **CH-05**.

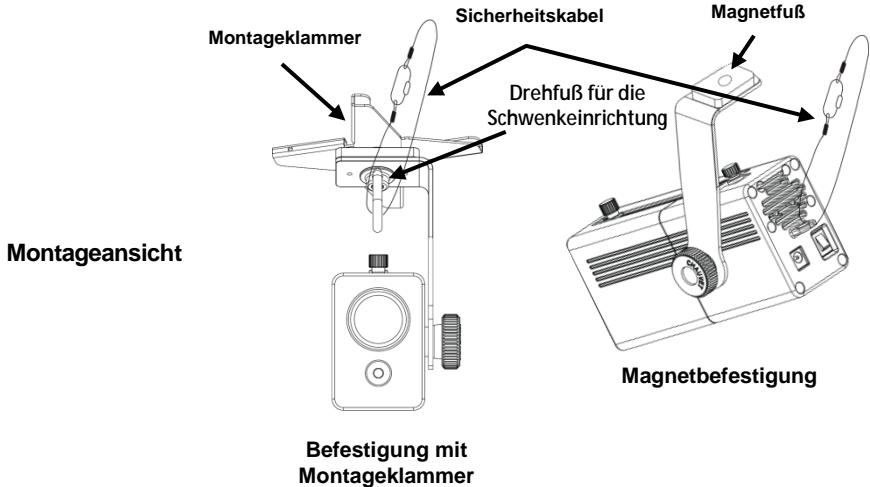

Wenn Sie zur Montage des EZgobo™ den Magnetfuß verwenden, befestigen Sie das Sicherheitskabel in der Sicherungöse auf der Rückseite des Geräts.

Gobos Der EZgobo™ wird mit 10 für eine Hochzeit geeigneten Gobos geliefert. Der EZgobo™ kann auch mit jedem Gobo verwendet werden, der über einen maximalen Bildausschnitt von 25,8 x 18,6 mm verfügt. Der Gobo kann aus dünnem Blech, transparentem Azetat oder aus 35-mm-Folien bestehen.

Für eine Hochzeit geeignete Gobos

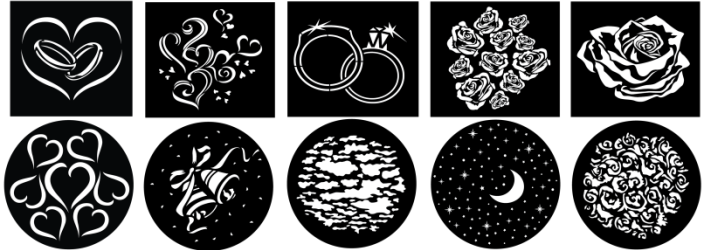

Auswechseln der Gobo Um die Gobos auszuwechseln, gehen Sie wie folgt vor:

1. Schrauben Sie den Knopf des Gobo-Halters ab.
2. Nehmen Sie den Gobo-Halter ab.
3. Nehmen Sie den Expansionsring ab.
4. Lassen Sie den Gobo aus dem Gobo-Halter fallen.
5. Legen Sie den Gobo im den neuen Gobo-Halter.
6. Setzen Sie den Expansionsring wieder ein.
7. Setzen Sie den Gobo-Halter wieder ein.
8. Schrauben Sie den Knopf des Gobo-Halters wieder an.

Sobre este Guia O Guia de Referência Rápida (GRR) da EZgobo™ contém informações básicas sobre o produto.

Exclusão de Responsabilidade As informações e especificações contidas neste GRR estão sujeitas a alteração sem aviso prévio.

Instruções de Segurança Estas Instruções de Segurança incluem informações importantes sobre a instalação, utilização e manutenção.



- Ligue sempre o produto a um circuito ligado à terra.
- Certifique-se de que o cabo de alimentação não está desgastado nem danificado.
- Desligue sempre o produto da fonte de alimentação antes de efectuar a respectiva limpeza.
- Nunca desligue o produto da fonte de alimentação ao puxar ou esticar o cabo de alimentação.
- Se montar o produto em suspensão, certifique-se de que existe suporte adequado para o peso do produto e fixe sempre o produto utilizando um cabo de segurança.
- Certifique-se de que não existem materiais inflamáveis junto do produto durante o seu funcionamento.
- Evite a exposição ocular directa à fonte de luz quando o produto está ligado.
- Não toque no corpo do produto durante o funcionamento do produto porque o corpo pode estar muito quente.



- O produto não se destina à instalação permanente.
- O produto destina-se apenas a ser utilizado no interior. Está classificado a IP20.
- Não exponha o produto à chuva nem humidade.
- Ligue sempre o produto a uma fonte de alimentação que se encontre no intervalo indicado no autocolante ou painel posterior do produto.
- Nunca ligue o produto a um regulador da intensidade da luz nem a um reóstato.
- Instale sempre o produto num local com ventilação adequada.
- Deixe sempre pelo menos 50 cm (20 pol.) entre o produto e as superfícies adjacentes.
- Certifique-se de que não estão obstruídas quaisquer ranhuras de ventilação do corpo do produto.
- Não utilize este produto a uma temperatura ambiente máxima maior do que 40 °C (104 °F).
- Nunca transporte o produto segurando no cabo de alimentação ou em qualquer peça móvel.
- Utilize sempre a braçadeira de montagem ou pega de transporte para elevar o produto.
- Se houver um problema de funcionamento grave, pare a utilização do produto imediatamente.
- Nunca tente reparar o produto. As reparações efectuadas por pessoas sem formação podem provocar avarias ou um funcionamento incorrecto.
- Para eliminar desgaste desnecessário e aumentar a respectiva vida útil, durante os períodos de não utilização deve desligar o produto da alimentação através de um disjuntor ou desconectando-o.

- Contacto**
- Fora dos E.U.A., Reino Unido, Irlanda, México ou Benelux, entre em contacto com o seu distribuidor registado para solicitar assistência ou devolver um produto.
 - Fora dos E.U.A., Reino Unido, Irlanda, México ou Benelux, utilize as informações em [Contact Us](#) (contacte-nos) no final deste GRR.

- Conteúdo**
- EZgobo™
 - Fonte de Alimentação Externa
 - Conjunto de 10 gobos Pronto para Casamento
 - IRC-6
 - Cartão de Garantia
 - Guia de Referência Rápida

Para Começar Desembale cuidadosamente o EZgobo™ e verifique se todas as partes estão no interior da embalagem e se estão em bom estado.

Se a caixa ou qualquer parte do conteúdo parecer estar danificada devido ao transporte ou apresentar sinais de desalinhamento, guarde todos os elementos de acondicionamento e apresente uma reclamação junto da transportadora. Não notifique a Chauvet. A não comunicação imediata dos danos ou a não inspecção de todo o acondicionamento pode invalidar a reclamação.

Relativamente a outros problemas, tais como componentes ou peças em falta, danos não relacionados com o transporte ou danos ocultos, apresente uma reclamação junto da Chauvet no espaço de 7 dias após a entrega. Para obter informações sobre como contactar a Chauvet, consulte a secção [Contact us](#) (contacte-nos) deste GRR.

Descrição O EZgobo™ é um projector gobo leve, alimentado a bateria, que vem fixado a um suporte magnético com um grampo de corte para uma variedade de opções de montagem. Vem equipado com 10 gobos Prontos para Casamento, para uma variedade de visuais da temática do casamento. O EZgobo™ possui um LED de 10 watts que pode projectar com segurança através de um gobo colorido e transparente durante longos períodos de tempo. Este produto possui botões de zoom e de foco para ajustar o tamanho da projecção do gobo. É compatível com o IRC-6 incluído.

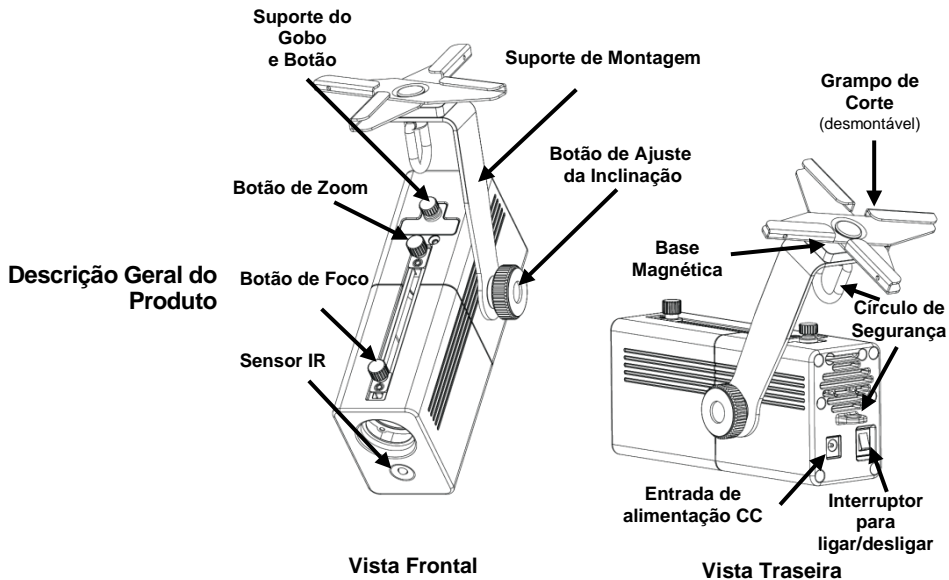

Alimentação O EZgobo™ possui uma fonte de alimentação externa de intervalo automático que pode funcionar num intervalo de tensão de entrada de 100 a 240 VCA, 50/60 Hz; funciona com 8,4 VCC, 1.000 mA.



Para eliminar desgaste desnecessário e aumentar a respectiva vida útil, durante os períodos de não utilização deve desligar o produto da alimentação através de um disjuntor ou desconectando-o.

Carregar a Bateria O EZgobo™ está equipado com uma bateria de lítio recarregável. Para carregar a bateria, basta ligar o cabo de alimentação a qualquer momento antes, durante e após o funcionamento. Para carregar a bateria antes e após o funcionamento com todos os LEDs desligados, deixe o interruptor de alimentação na posição **Off**. A luz indicadora na fonte de alimentação externa fica vermelha enquanto a bateria está a carregar e, em seguida, quando a bateria está totalmente carregada.



Para uma vida útil ideal da bateria, carregue a bateria do EZgobo™ 24 horas antes da utilização inicial.

Duração da Bateria

Tempo Máximo de Funcionamento		Tempo de Recarga
Saída 100%	Até 5 horas	4 horas
Saída 75%	Até 8 horas	
Saída 50%	Até 13 horas	
Saída 25%	Até 16 horas	

IRC-6 (Controlo Remoto por Infravermelhos) O EZgobo™ é compatível com o controlo remoto por infravermelhos IRC-6 da Chauvet. Os seguintes botões do IRC-6 são utilizados com o EZgobo™.

Botão	Função
	Liga ou desliga o LED
	Aumenta o brilho dos 5 níveis do LED
	Diminui o brilho dos 5 níveis do LED



O EZgobo™ deve estar ligado e ter a bateria carregada ou estar ligado à fonte de alimentação para o IRC-6 funcionar.

Instalação Antes de instalar o EZgobo™, leia as [Instruções de Segurança](#) neste QRG e certifique-se de que a superfície de instalação consegue suportar o peso do produto. O EZgobo™ pode ser instalado em metal utilizando a base magnética ou pode ser fixado nos corredores suspensos no tecto com o grampo de corte. Ao montar este produto em suspensão, fixe sempre o produto utilizado um cabo de segurança tal como o **CH-05** da Chauvet.

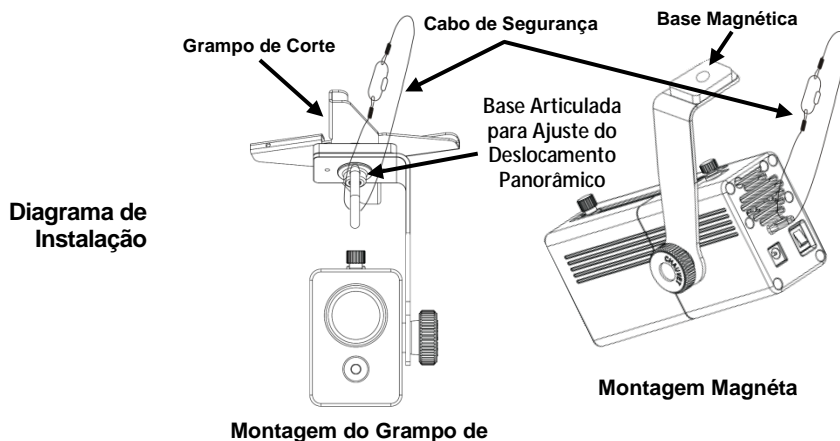

Quando utilizar a base magnética para instalar o EZgobo™, fixe o cabo de segurança ao círculo de segurança na parte posterior do produto.

Gobos O EZgobo™ vem equipado com 10 gobos Prontos para Casamento. O EZgobo™ também pode ser utilizado com qualquer gobo que tenha um tamanho de imagem máximo de 25,8 mm x 18,6 mm. O gobo pode ser feito de metal fino ou acetato transparente, ou pode ser feito a partir de lâminas de 35 mm.

Gobos Pronto para Casamento

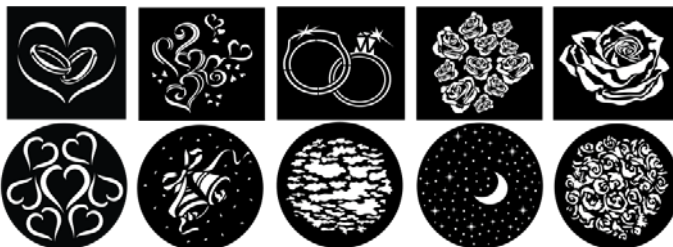

Substituição do Gobo Para substituir o gobo, faça o seguinte:

1. Desaperte o botão de suporte do gobo.
2. Retire o suporte do gobo.
3. Retire o anel de expansão.
4. Solte o gobo para fora do suporte.
5. Coloque o gobo novo no suporte.
6. Substitua o anel de expansão.
7. Substitua o suporte do gobo.
8. Aparafuse o botão de suporte do gobo.

Informazioni sulla Guida La Guida Rapida di EZgobo™ contiene le informazioni di base sul prodotto.

Esclusione di Responsabilità Le informazioni e le specifiche contenute in questa guida possono essere modificate senza preavviso.

Note di Sicurezza Le Note di Sicurezza includono informazioni importanti circa il montaggio, l'uso e la manutenzione.



- Collegare sempre il prodotto ad un circuito dotato di messa a terra.
- Assicurarsi che il cavo di alimentazione non sia piegato o danneggiato.
- Prima di effettuare la pulizia, scollegare l'unità dell'alimentazione elettrica.
- Non scollegare mai l'unità dall'alimentazione elettrica tirando o stratonando il cavo.
- Quando l'unità viene montata in alto, assicurarsi che il supporto sia adeguato al peso e fissarla sempre utilizzando un cavo di sicurezza.
- Assicurarsi che non vi sia materiale infiammabile vicino all'unità durante il funzionamento.
- Quando l'unità è in funzione, evitare l'esposizione diretta degli occhi alla sorgente luminosa.
- Non toccare il contenitore dell'unità durante il funzionamento perché potrebbe essere molto caldo.



- L'apparecchiatura non è progettata per installazione permanente.
- L'unità deve essere utilizzata soltanto in interni. Classificata IP20.
- Non esporre l'unità alla pioggia o all'umidità.
- Collegare sempre l'unità ad una presa di corrente con la tensione indicata sull'etichetta o sul pannello posteriore.
- Non collegare mai l'unità ad un dimmer o ad un reostato
- Montare sempre l'unità in posizione ben ventilata, ad almeno 50 cm. (20") da qualsiasi superficie.
- Assicurarsi che nessuna apertura di ventilazione dell'unità sia ostruita.
- Non utilizzare l'unità a temperature ambiente superiori a 40 °C (104 °F).
- Non trasportare mai l'unità tenendola dal cavo di alimentazione o da qualsiasi parte mobile.
- Per sollevare l'unità, utilizzare sempre il morsetto di montaggio o la maniglia da trasporto.
- In caso di gravi problemi di funzionamento interrompere immediatamente l'utilizzo.
- Non tentare di riparare l'unità. Interventi eseguiti da personale non specializzato possono causare danni o malfunzionamenti.
- Per evitare un consumo inutile ed aumentare la durata, durante i periodi di non utilizzo disconnettere completamente il prodotto dall'alimentazione con l'interruttore o scollegando il cavo.

Contatti

- Per richiedere assistenza o restituire il prodotto, al di fuori di Stati Uniti, Regno Unito, Irlanda, Messico o Benelux contattare il distributore locale
- All'interno di Stati Uniti, Regno Unito, Irlanda, Messico o Benelux, utilizzare le informazioni riportate in [Contact Us](#) (contatti) alla fine della presente Guida rapida.

- Che Cosa è Incluso**
- EZgobo™
 - Alimentazione Esterna
 - Confezione da 10 gobo tipo "Wedding-ready"
 - IRC-6
 - Scheda di Garanzia
 - Guida Rapida

Per Iniziare Disimballare con attenzione l'unità, accertarsi di aver ricevuto tutti i componenti e che questi siano integri.

Se l'imballo o i materiali al suo interno appaiono danneggiati o in cattive condizioni, notificarlo immediatamente al trasportatore, non a Chauvet. La mancata tempestiva segnalazione al trasportatore, o la mancata disponibilità di tutti i colli da ispezionare, possono invalidare la richiesta di indennizzo in garanzia.

Per altri problemi quali componenti o parti mancanti, danni non correlati al trasporto o danni occulti, presentare reclamo a Chauvet entro sette (7) giorni dal ricevimento della merce. Per informazioni su come contattare Chauvet, fare riferimento alla sezione [Contact Us](#) (contatti) di questa Guida Rapida.

Descrizione EZgobo™ è un proiettore gobo leggero, alimentato a batteria, dotato di staffa magnetica con piastra a X per molteplici possibilità di montaggio. Viene fornito con 10 gobo "Wedding-ready" che offrono svariate immagini a tema nuziale. EZgobo™ è dotato di un LED da 10 W in grado di proiettare attraverso un gobo colorato trasparente per lungo tempo, in modo sicuro.. Questa unità è caratterizzata da manopole di zoom e messa a fuoco per regolare le dimensioni delle immagini gobo proiettate. È compatibile con il telecomando IRC-6 fornito.

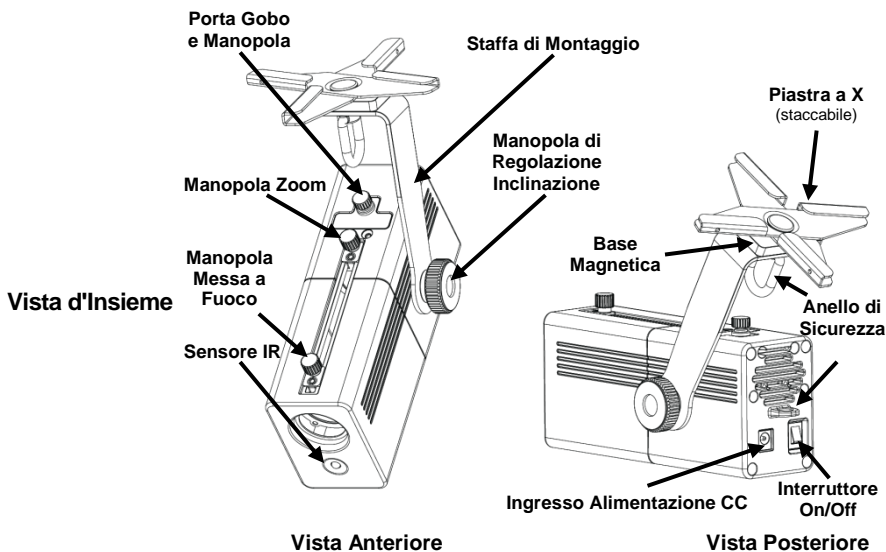

Alimentazione EZgobo™ h è dotata di alimentatore esterno a commutazione automatica con tensione in ingresso di 100~240 V CA - 50/60 Hz; funziona a 8,4 V CC, 1.000 mA.



Per evitare un consumo inutile ed aumentare la durata, durante i periodi di non utilizzo disconnettere completamente il prodotto dall'alimentazione con l'interruttore o scollegando il cavo.

Ricarica della Batteria

EZgobo™ viene fornito con una batteria ricaricabile al litio. Per caricare la batteria è sufficiente collegare il cavo di alimentazione in qualsiasi momento, prima, durante o dopo il funzionamento. Per caricare la batteria prima o dopo il funzionamento, con tutti i LED spenti, lasciare l'interruttore di accensione in posizione **Off**. L'indicatore luminoso sull'alimentatore esterno si illumina in Rosso quando la batteria è in carica e in Verde quando la batteria ha completato la carica.



Per una durata ottimale, caricare la batteria 24 ore prima dell'utilizzo iniziale.

Tempo di Funzionamento della Batteria

Tempo Massimo di Funzionamento		Tempo di Ricarica
Uscita 100%	Fino a 5 ore	4 ore
Uscita 75%	Fino a 8 ore	
Uscita 50%	Fino a 13 ore	
Uscita 25%	Fino a 16 ore	

IRC-6 (Telecomando a Infrarossi)

EZgobo™ è compatibile con il telecomando a infrarossi IRC-6 di Chauvet. Con EZgobo™ vengono utilizzati i seguenti pulsanti del telecomando:

Pulsante	Funzione
	Accende e spegne il LED
	Aumenta la luminosità del LED (5 livelli)
	Attenua la luminosità del LED (5 livelli)



Affinché il telecomando IRC-6 funzioni, è necessario che EZgobo™ sia acceso e che la batteria sia completamente carica, oppure che sia acceso e collegato ad una presa di alimentazione.

Montaggio Prima di montare EZgobo™, leggere le [Note di Sicurezza](#) riportate nella presente Guida Rapida e assicurarsi che la superficie di montaggio sia in grado di sopportare il peso dell'unità. È possibile montarlo EZgobo™ su superfici metalliche grazie alla base magnetica, oppure fissarlo alle guide del controsoffitto con la piastra a X. Quando di esegue il montaggio sospeso, utilizzare sempre un cavo di sicurezza come il **CH-05** di Chauvet.

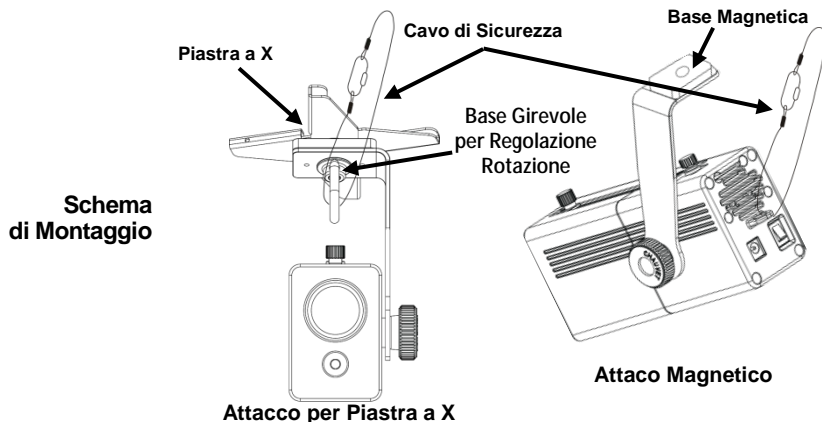

Quando si utilizza la base magnetica per montare EZgobo™, fissare il cavo di sicurezza all'anello posto sulla parte posteriore dell'unità.

Gobo EZgobo™ viene fornito con 10 gobo "Wedding-ready". È anche possibile utilizzare EZgobo™ con qualsiasi gobo che abbia dimensioni massime dell'immagine di mm. 25,8 x 18,6. Il gobo può essere di metallo sottile o di acetato trasparente, oppure può essere ricavato da pellicole da 35 mm

**Gobo
Wedding-Ready**

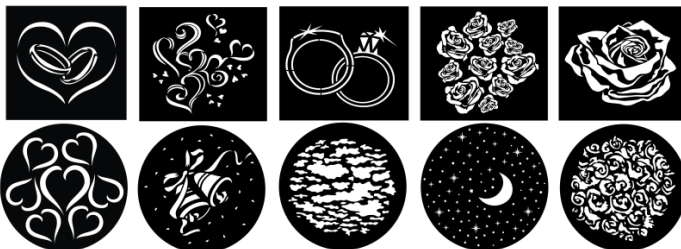

Sostituzione Gobo Per sostituire il gobo, procedere come segue:

1. Svitare la manopola del porta gobo.
2. Rimuovere il porta gobo.
3. Rimuovere l'anello di espansione.
4. Togliere il gobo dal porta gobo.
5. Posizionare il nuovo gobo nel porta gobo.
6. Riposizionare l'anello di espansione.
7. Rimontare il porta gobo.
8. Riavvitare in sede la manopola del porta gobo.

Informacje dotyczące instrukcji

Instrukcja obsługi (QRG) dotycząca produktu EZgobo™ zawiera wszystkie istotne informacje związane z urządzeniem.

Oświadczenie

Informacje i specyfikacje zawarte w niniejszym dokumencie (QRG) podlegają zmianie bez powiadomienia.

Wskazówki dotyczące bezpieczeństwa

Poniższe wskazówki zawierają ważne informacje dotyczące montażu, użycia i konserwacji.



- Produkt należy zawsze podłączać do uziemionego źródła zasilania.
- Należy upewnić się, czy kabel zasilający nie jest zagięty lub uszkodzony.
- Zawsze należy odłączyć zasilanie przed przystąpieniem do czyszczenia urządzenia.
- Nigdy nie można wyłączać urządzenia poprzez wyciągnięcie przewodu z gniazdka.
- W przypadku montażu urządzenia u góry, należy zawsze upewnić się, że konstrukcja wytrzyma wagę urządzenia oraz zawsze należy zabezpieczyć produkt przy wykorzystaniu linki zabezpieczającej.
- Należy upewnić się, że w pobliżu pracującego urządzenia nie znajdują się żadne łatwopalne materiały.
- Należy unikać bezpośredniego kontaktu oczu ze źródłem światła w czasie pracy urządzenia.
- Nie należy dotykać obudowy urządzenia w czasie jego pracy, ponieważ może być bardzo gorąca.



- Produkt nie jest przeznaczony do instalowania na stałe.
- Produkt może być używany jedynie w pomieszczeniach. Stopień ochrony urządzenia wynosi IP20.
- Nie należy wystawiać urządzenia na deszcz oraz narażać na zawilgocenie.
- Urządzenie należy zawsze podłączać do źródła prądu, którego napięcie mieści się w zakresie określonym na naklejce lub na tylnej części urządzenia
- Nigdy nie należy podłączać urządzenia do ściemniacza lub potencjometru.
- Produkt należy zawsze instalować w pomieszczeniach posiadających odpowiednią wentylację.
- Należy również zapewnić przestrzeń wynoszącą 50 cm pomiędzy urządzeniem a przyległymi do niego powierzchniami.
- Należy upewnić się, że kratki wentylacyjne na obudowie urządzenia nie są zablokowane.
- Nie należy korzystać z urządzenia, jeżeli temperatura otoczenia jest wyższa niż 40 °C.
- Nigdy nie należy przenosić urządzenia trzymając je za przewód lub inne ruchome części.
- W przypadku podwieszania urządzenia, zawsze należy używać wsporników lub uchwyty przeznaczonego do takiego montażu.
- W przypadku poważnych problemów z obsługą należy natychmiast zaprzęścić jego dalszego użytkowania.
- Nigdy nie należy samodzielnie naprawiać urządzenia. Naprawy przeprowadzone przez nieprzeszkolone osoby mogą doprowadzić do uszkodzenia produktu lub jego nieprawidłowego działania.
- W celu wyeliminowania niepotrzebnego zużycia oraz wydłużenia trwałości urządzenia, należy odłączyć je całkowicie od źródła zasilania poprzez przelączenie bezpiecznika lub wyciągnięcie wtyczki z gniazda zasilania w czasie, gdy urządzenie nie jest używane.

- Kontakt**
- Poza Stanami Zjednoczonymi, Wielką Brytanią, Irlandią, Meksykiem lub Benelux należy skontaktować się z dystrybutorem w celu uzyskania wsparcia lub zwrotu produktu.
 - W Stanach Zjednoczonych, Wielkiej Brytanii, Irlandii, Meksyku lub Benelux proszę zapoznać się z informacjami znajdującymi się w sekcji [Contact Us](#) (kontakt) na końcu niniejszej instrukcji.

- Co Wchodzi w Skład Zestawu**
- EZgobo™
 - Zasilanie zewnętrzne
 - Komplet 10 tarcz gobo o tematyce weselnej
 - IRC-6
 - Karta gwarancyjna
 - Praktyczny przewodnik

Przed montażem Ostrożnie rozpakować produkt i sprawdzić, czy wszystkie części znajdują się w opakowaniu, oraz że są w dobrym stanie.

Jeżeli opakowanie lub jego zawartość nosi ślady uszkodzeń wynikających z transportu, to proszę zachować opakowanie oraz natychmiast złożyć reklamację u przewoźnika. Nie należy powiadamiać o tym fakcie firmy Chauvet. Brak natychmiastowego zgłoszenia uszkodzeń przewoźnikowi lub brak opakowania może skutkować unieważnieniem reklamacji.

W pozostałych kwestiach, takich jak brakujące części lub komponenty, uszkodzenia niezwiązane z transportem lub uszkodzenia ukryte, należy złożyć reklamację w firmie Chauvet w ciągu 7 dni od dostawy. W celu uzyskania informacji kontaktowych do firmy Chauvet, proszę przejść do sekcji [Contact Us](#) (kontakt) w niniejszej instrukcji.

Opis EZgobo™ jest bardzo lekkim oraz zasilanym akumulatorowo projektorem, który za pomocą w zacisku nożycowego przymocowany jest do magnetycznego wspornika, co znacząco zwiększa możliwości montażu urządzenia. W zestawie znajduje się różnych 10 tarcz gobo o tematyce weselnej. EZgobo™ wyposażony jest w diody LED o mocy 10 W, które mogą w bezpieczny sposób oraz przez długi okres czasu podświetlać barwione tarcze gobo. Urządzenie posiada pokrętła do regulacji zoom oraz fokusa w celu poprawnego ustawienia wyświetlanych wzorów z tarcz gobo. Urządzenie jest w pełni kompatybilne z dołączonym do zestawu z pilotem IRC-6.

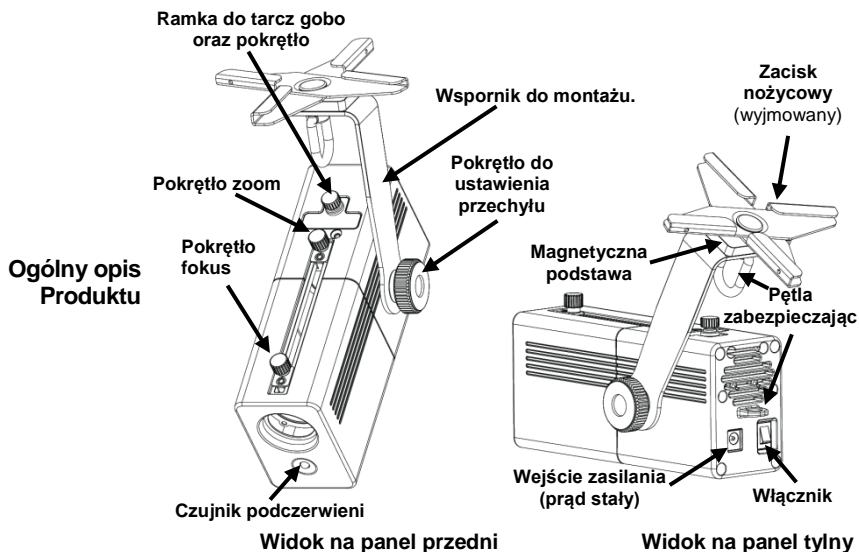

Zasilanie EZgobo™ posiada automatyczne przełączanie zakresu zasilania, które pozwala na działanie produktu przy napięciu wejściowym 100~240 VAC, 50/60 Hz. Urządzenie pracuje w zakresie 8,4 VDC, 1 000 mA.



W celu wyeliminowania niepotrzebnego zużycia oraz wydłużenia trwałości urządzenia, należy odłączyć je całkowicie od źródła zasilania poprzez przełączenie bezpiecznika lub wyciągnięcie wtyczki z gniazda zasilania w czasie, gdy urządzenie nie jest używane.

Ładowanie akumulatora

EZgobo™ jest w litowy akumulator, który zapewnia pracę urządzenia bez użycia przewodów. W celu naładowania akumulatora należy podłączyć przewód zasilający do sieci. Można to zrobić zarówno przed rozpoczęciem korzystania z urządzenia, w trakcie oraz po jego zakończeniu. W celu rozpoczęcia ładowania akumulatora przed lub po zakończeniu pracy urządzenia, kiedy żadna dioda nie świeci się, należy pozostawić włącznik w pozycji wyłączonej (**off**). Kontrolka na zewnętrznym źródle zasilania świeci się na czerwono podczas ładowania akumulatora. Po całkowitym naładowaniu akumulatora, przełącza się na kolor zielony.





W celu uzyskania optymalnego okresu używania akumulatora należy przystąpić do ładowania urządzenia EZgobo™ na 24 godziny przed jego użyciem.

Czas pracy akumulatora

Maksymalny czas pracy		Czas ładowania
100% mocy	Do 5 godzin	4 godzin
75% mocy	Do 8 godzin	
50% mocy	Do 13 godzin	
25% mocy	Do 16 godzin	

IRC-6 (Sterowanie na Podczerwień)

Urządzenie EZgobo™ jest w pełni kompatybilne z pilotem na podczerwień IRC-6 produkowanym przez firmę Chauvet. Poniższe przyciski na pilocie IRC-6 używane są do sterowania urządzeniem EZgobo™.

Przycisk	Funkcja
	Włączenie oraz wyłączenie diod LED
	Zwiększenie jasności diod LED o 5 poziomów
	Zmniejszenie jasności diod LED o 5 poziomów

 **Urządzenie EZgobo™ musi być włączone oraz posiadać w pełni naładowany akumulator lub być podłączone do sieci, żeby mogło współpracować z pilotem IRC-6.**

Montaż Przed przystąpieniem do montażu EZgobo™, należy zapoznać się z sekcją [Wskazówki dotyczące bezpieczeństwa](#) znajdującą się w niniejszej instrukcji oraz upewnić się, że powierzchnia, na której urządzenie zostanie zamontowane wytrzyma jego ciężar. EZgobo™ może zostać przymocowany do części metalowych przy użyciu magnetycznej podstawy lub do belek stropowych przy użyciu zacisków nożycowych. W przypadku montażu przy suficie, należy zawsze zabezpieczyć urządzenie linką, np. **CH-05** firmy Chauvet.

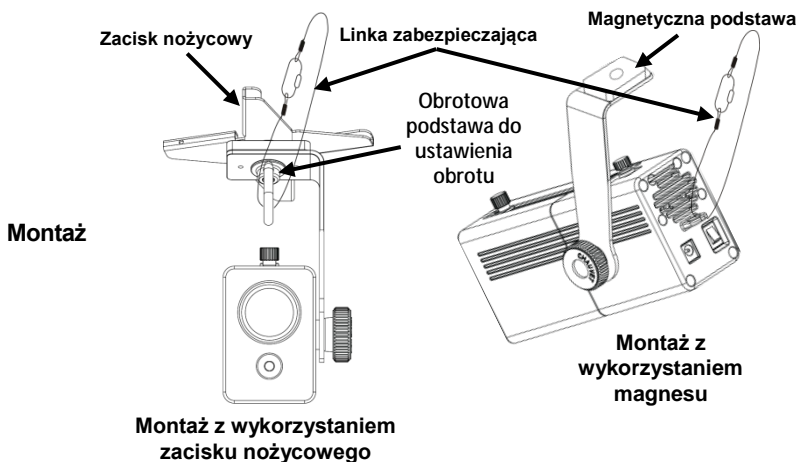

W przypadku korzystania z magnetycznej podstawy podczas montażu EZgobo™, należy przeciągnąć linkę zabezpieczającą przez przelotkę znajdującą się na tylnej części urządzenia.

Tarcze gobo W skład zestawu EZgobo™ wchodzi 10 gotowych tarcz gobo o tematyce weselnej. Do projekcji przy wykorzystaniu EZgobo™ można użyć również tarcz, na których maksymalna wielkość wzoru nie przekracza 25,8 mm x 18,6 mm. Tarcze gobo mogą być wykonane z cienkiego metalu lub folii do wyświetlacza oraz z 35 mm slajdów.

Gotowe tarcze gobo o tematyce weselnej

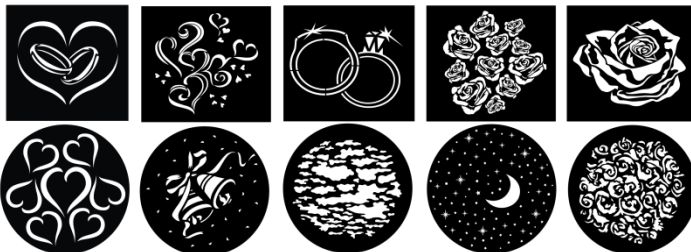

Zamienniki tarcz gobo W celu wymiany tarczy gobo, należy postępować w poniższy sposób:

1. Odkręcić śrubę zabezpieczającą ramkę.
2. Wyjąć ramkę.
3. Wyjąć pierścieni zaciskowy.
4. Wyciągnąć tarczę gobo z ramki.
5. Umieścić w ramce nową tarczę gobo.
6. Ponownie założyć pierścieni zaciskowy.
7. Umieścić na miejscu ramkę.
8. Zakręcić śrubę zabezpieczającą ramkę.

Over Deze Handleiding De EZgobo™ Beknopte Handleiding (BH) heft fundamentele productinformatie.

Disclaimer De informatie en specificaties in deze BH kunnen zonder voorafgaande kennisgeving worden gewijzigd.

Veiligheidsinstructies Deze veiligheidsinstructies bevatten belangrijke informatie over de installatie, het gebruik en het onderhoud.



- Sluit dit product **UITSLUITEND** op een geaard en beveiligd circuit.
- Zorg ervoor dat de stroomkabel niet gesmolten of beschadigd is.
- Haal altijd het product uit het stopcontact voordat u het reinigt.
- Maak het product nooit van het stopcontact los door aan het snoer te rukken of te trekken.
- Gebruik een veiligheidskabel wanneer het product boven lichaamshoogte wordt gemonteerd.
- **GEEN** brandbare materialen in de buurt van de unit tijdens gebruik.
- **KIJK NIET** in de lichtbron wanneer het apparaat is ingeschakeld.
- **RAAK** het product **NIET AAN** wanneer het in werking omdat het dan heet zijn.



- Dit product is niet bedoeld voor permanente installatie.
- Het product is alleen voor gebruik binnenshuis! Het heeft een vermogen van IP20.
- Stel het product niet bloot aan regen of vocht.
- Zorg ervoor dat de spanning van de stroombron die voor het product wordt gebruikt binnen het vermelde bereik op de sticker of het achterpaneel van het product ligt.
- Sluit dit product nooit aan op een dimmer of een regelweerstand.
- Installeer het product op een plaats met voldoende ventilatie en laat ten minste 20 inch (50 cm) ruimte tussen het product en de aangrenzende oppervlakken.
- Gebruik het product niet bij een omgevingstemperatuur hoger dan 104 °F (40 °C).
- Laat de ventilatiesleuven van de behuizing van het product niet blokkeren.
- Draag het product nooit aan het stroomsnoer of een bewegend onderdeel.
- Gebruik **UITSLUITEND** de ophang-/montagebeugel om dit product te dragen.
- Als er een ernstige operationele problemen zijn, stop dan onmiddellijk met het gebruik van het product.
- Repareer het product nooit zelf. Reparaties die worden uitgevoerd door onopgeleide personen kunnen leiden tot schade of storingen. Neem contact op met het dichtstbijzijnde bevoegde technische hulpcentrum.
- Sluit om onnodige slijtage te verhinderen en de levensduur te verlengen tijdens periodes van niet-gebruik het product via stroomonderbreker of de stekker volledig van stroom af.

Contact

- Van buiten de VS, Verenigd Koninkrijk, Ierland, Mexico of Benelux kunt u contact opnemen met de distributeur of om ondersteuning vragen dan wel het product retourneren.
- Maak vanuit de VS, het VK, Ierland, Mexico of Benelux gebruik van de informatie onder [Neem contact Op](#) aan het einde van deze BH.

- Wat is inbegrepen**
- EZgobo™
 - Externe stroomvoeding
 - pakket met 10 gobo's, klaar voor een huwelijk
 - IRC-6
 - Garantiekaart
 - Beknopte Handleiding

Om te beginnen Pak het product zorgvuldig uit en controleer of alle onderdelen in de verpakking in goede staat zijn.

Als de doos, of een deel van de inhoud beschadigd lijkt te zijn door transport of andere tekenen van verkeerd gebruik vertoont, bewaar dan alle verpakkingsmateriaal en dien onmiddellijk een schadeclaim in bij de vervoerder. Neem geen contact op met Chauvet. Het niet onmiddellijk rapporteren van schade bij de vervoerder, dan wel het niet alle verpakkingen beschikbaar houden voor inspectie, kan uw claim ongeldig maken.

Dien voor andere problemen, zoals ontbrekende onderdelen of delen, schade niet gerelateerd aan transport, of verborgen schade, een schadeclaim in bij binnen de 7 dagen na levering. Voor informatie over contactopname met Chauvet, zie de [Neem contact Op](#) afdeling van deze BH.

Product Beschrijving De EZgobo™ is een lichtgewicht, accugestuurde gobo-projector die bevestigd aan een magnetische beugel met schaarklem wordt geleverd voor verschillende montageopties. Het wordt geleverd met 10 huwelijksgobo's voor verschillende voorstellingen met huwelijksthema. De EZgobo™ heeft een LED-lamp van 10 watt LED die veilig langdurig kan projecteren door een gekleurde, transparante gobo. Dit product heeft zoom- en focusknoppen om de grootte van de goboprojectie af te stellen. Het is compatibel met de IRC-6.

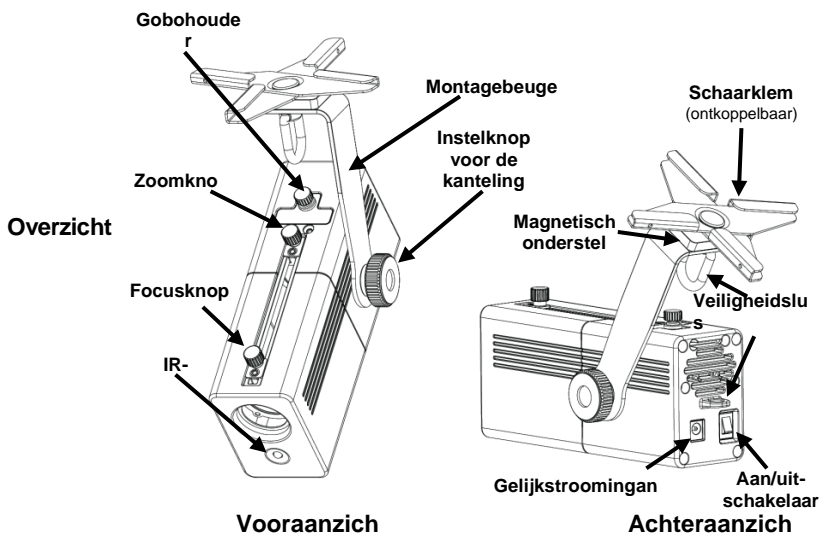

AC-stroom De EZgobo™ heeft een externe voeding die werkt met een spanningsbereik van 100-240 VAC, 50/60 Hz; het loopt op 8,4 VDC, 1000 mA.



Sluit om onnodige slijtage te verhinderen en de levensduur te verlengen tijdens periodes van niet-gebruik het product via stroomonderbreker of de stekker volledig van stroom af.

Opladen van de accu De EZgobo™ wordt geleverd met een oplaadbare lithiumaccu. Steek om de accu op te laden, voor, tijdens of na gebruik gewoon de externe stekker in het stopcontact. U kunt de accu opladen met het LED-lampje uit, door de stroomschakelaar in de stand **Off** te laten staan. Het lampje op de externe voeding wordt rood terwijl de accu oplaadt, waarna het groen wordt wanneer de accu volledig is opgeladen.



Voor een optimale looptijd van de accu laadt u de accu van de EZgobo™ 24 uur vóór het eerste gebruik op.

Looptijd van de accu

Maximale looptijd		Oplaadtijd
100% opbrengst	Tot 5 uur	4 uur
75% opbrengst	Tot 8 uur	
50% opbrengst	Tot 13 uur	
25% opbrengst	Tot 16 uur	

IRC-6 (Infrarood Afstandsbediening) De EZgobo™ is compatibel met de meegeleverde CHAUVET® IRC-6. De volgende IRC-6 toetsen worden gebruikt met de EZgobo™.

Toets	Functie
	Schakelt de LED-lamp aan of uit.
	Verhoogt de helderheid van de LED-lamp met 5 niveaus.
	Dimt de helderheid van de LED-lamp met 5 niveaus.



De EZgobo™ moet aanstaan en een volle accu hebben of aan staan en op een stroombron zijn aangesloten voordat de IRC-6 werkt.

Montage Lees alvorens dit product te monteren alle bovenstaande veiligheidsvoorschriften. Controleer of de montageklem (zoals **CLP-15**-klem van Chauvet) het gewicht van het product kan dragen. De EZgobo™ kan op metaal worden gemonteerd met behulp van de magnetische voet, of het kan worden bevestigd aan het plafond lopers laten vallen met de schaar clip. Gebruik een veiligheidskabel wanneer het product boven lichaamshoogte wordt gemonteerd. Ga voor onze CHAUVET®-serie montageklemmen naar www.chauvetlighting.com/cables-clamps-main.html.

Montage Diagram

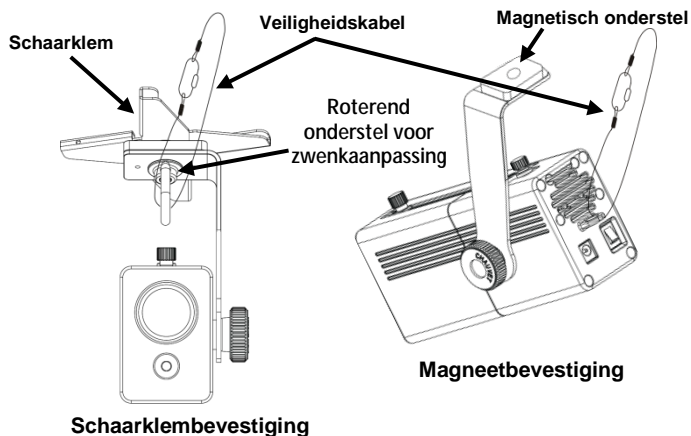

Wanneer het magneetonderstel wordt gebruikt om de EZgobo™ te monteren, moet u de veiligheidskabel bevestigen aan de veiligheidslus op de achterzijde van het product.

Gobo's De EZgobo™ wordt geleverd met 10 huwelijksgobo's. De EZgobo™ kan ook worden gebruikt met een gobo met een maximale beeldgrootte van 25,8 mm x 18,6 mm. De gobo kan zijn gemaakt van transparant dun metaal of acetaat of het kan zijn gemaakt van 35 mm dia's.

Huwelijksgobo's

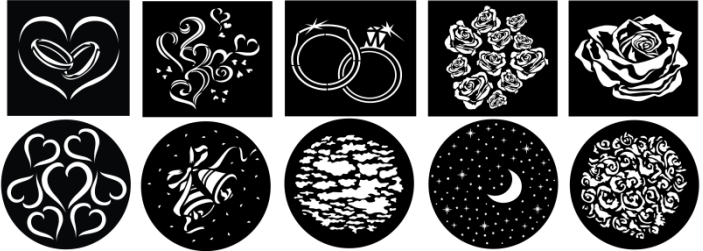

Gobovervanging Om de gobo te vervangen doet u het volgende:

1. Schoef de knop van de gobohouder los.
2. Verwijder de gobohouder.
3. Verwijder de expansiering.
4. Haal de gobo uit de gobohouder.
5. Plaats de nieuwe gobo in de gobohouder.
6. Plaats de expansiering terug.
7. Plaats de gobohouder terug.
8. Schoef de knop van de gobohouder terug.

О данном руководстве

В Кратком руководстве (QRG) по EZgobo™ содержится базовая информация о продукте.

Отказ от ответственности

Информация и спецификации, приведенные в этом руководстве, могут меняться без уведомления.

Замечания по безопасности

Настоящие Замечания по содержат важную информацию о безопасности при монтаже, эксплуатации и техническом обслуживании.



- Всегда подключайте устройство к заземленному контуру.
- Убедитесь, что шнур электропитания не перегнут и не поврежден.
- Перед очисткой устройства всегда отключайте его от источника питания.
- Никогда не отключайте устройство от источника питания за шнур питания.
- При надголовном монтаже устройства убедитесь в наличии достаточной опоры для массы устройства и всегда фиксируйте устройство с помощью предохранительного троса.
- Не допускайте размещения рядом с устройством во время его работы воспламеняющихся материалов.
- Не смотрите на источник света, когда устройство включено.
- Не прикасайтесь к корпусу устройства во время его работы, поскольку он может сильно нагреваться.



- Это устройство не предназначено для стационарного монтажа.
- Данное устройство предназначено только для использования в помещениях. Устройство имеет класс защиты IP20.
- Не подвергайте устройство воздействию дождя или влаги.
- Номинальное напряжение источника питания, к которому подключается устройство, должно находиться в диапазоне, указанном на наклейке на задней панели устройства.
- Никогда не подключайте устройство к регулятору яркости или реостату.
- Монтаж устройства должен выполняться только при наличии достаточной вентиляции.
- Расстояние между устройством и соседними поверхностями должно составлять не менее 20 дюймов (50 см).
- Убедитесь, что на корпусе устройства нет заблокированных вентиляционных отверстий.
- Не используйте устройство при температуре окружающей среды более 104 °F (40 °C).
- Никогда не перемещайте устройство за шнур питания или другую подвижную часть.
- Для подъема этого устройства пользуйтесь всегда монтажным зажимом или ручкой.
- В случае серьезного нарушения в работе устройства немедленно прекратите его использование.
- Ни в коем случае не пытайтесь самостоятельно выполнять ремонт устройства. Неквалифицированный ремонт может привести к повреждениям или сбоям в работе устройства.
- Во избежание ненужного износа и для продления срока службы неиспользуемое устройство следует полностью отключить от питания с помощью выключателя или путем извлечения вилки из розетки.

- Контакт**
- За пределами США, Великобритании, Ирландии, Мексика и Бенилюкс вопросам поддержки или возврата устройства обращайтесь к своему дистрибьютору.
 - В США, Великобритании, Ирландии, Мексика и Бенилюкс воспользуйтесь информацией в разделе [Contact Us](#) (Свяжитесь с нами) в конце этого руководства.

- Комплект поставки**
- EZgobo™
 - Внешний источник питания
 - Пакет из 10 свадебных гобо
 - IRC-6
 - Гарантийная карта
 - Краткое руководство

Начало работы Аккуратно распакуйте устройство и убедитесь в наличии в упаковке всех деталей и их исправном состоянии.

Если коробка или любая часть содержимого имеет признаки повреждений из-за транспортировки или ненадлежащего обращения, сохраните всю упаковку и немедленно предъявите претензию перевозчику. Уведомление Chauvet не требуется. Если о повреждении не сообщается перевозчику сразу после получения или для осмотра не предоставляется вся упаковка целиком, претензия может быть отклонена.

По другим вопросам, таким как отсутствие компонентов или деталей, повреждения, не связанные с транспортировкой, и скрытые дефекты, направьте претензию в Chauvet в течение 7 дней после получения товара. Контактную информацию Chauvet см. в разделе [Contact Us](#) (Свяжитесь с нами) в этом руководстве.

Описание EZgobo™ – это легкий и работающий от батареи проектор гобо, который поставляется закрепленным к магнитному кронштейну с помощью ножничного зажима специально для самых разных вариантов монтажа. Устройство поставляется с пакетом 10 свадебных гобо, что позволяет создавать множество свадебных эффектов. EZgobo™ имеет светодиод мощностью 10 Вт, который может безопасно проецировать лучи света через цветные и прозрачные гобо в течение длительного времени. Это устройство имеет ручки зума и фокусировки для регулировки размера проекции гобо. Устройство совместимо с включенным в комплект поставки пультом дистанционного управления IRC-6.

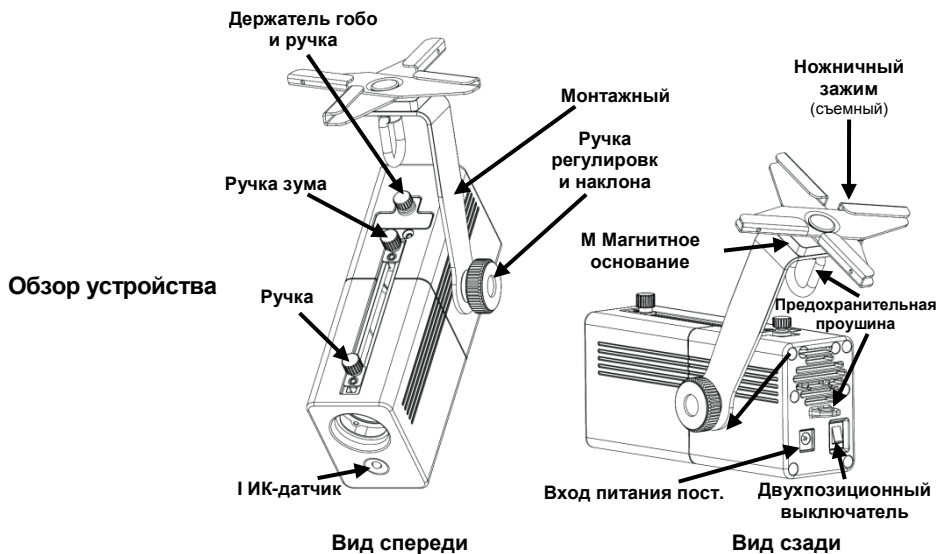

Питание переменного тока

Это устройство имеет функцию автоматического выбора диапазона внешнего электропитания и может работать со входным напряжением в диапазоне 100-240 В пер. т, 50/60 Гц; оно работает с напряжением 8,4 В пост. т, 1000 мА



Во избежание ненужного износа и для продления срока службы неиспользуемое устройство следует полностью отключить от питания с помощью выключателя или путем извлечения вилки из розетки.

Зарядка батареи

Для работы без кабелей устройство EZgobo™ поставляется с перезаряжаемой литиевой батареей. Чтобы зарядить батарею, просто подключите ее к шнуру питания в любое время до, во время или после работы. Чтобы зарядить батарею до или после работы, когда все светодиоды выключены, оставьте переключатель питания в положении Выкл. Контрольная лампа на внешнем источнике питания при зарядке батареи горит красным цветом, а по окончании зарядки – зеленым.





Для обеспечения оптимального времени батареи зарядите устройство EZgobo™ за 24 часа до первого использования.

Время работы батареи

Максимальное время работы		Время зарядки
100% выходной	До 5 ч	4 ч
75% выходной	До 8 ч	
50% выходной	До 13 ч	
25% выходной	До 16 ч	

IRC-6 (Инфракрасный пульт дистанционного управления)

Устройство EZgobo™ полностью совместимо с инфракрасным пультом дистанционного управления IRC-6 от Chauvet. С EZgobo™ используются следующие кнопки IRC-6.

Кнопка	Функция
	Включение и выключение светодиода
	Увеличение яркости 5 уровней светодиода
	Уменьшение яркости 5 уровней светодиода



Устройство EZgobo™ должно быть полностью включено и иметь полностью заряженную батарею или должно быть подключено к источнику питания для работы с IRC-6.

Монтаж

Перед монтажом EZgobo™ прочитайте [Замечания по безопасности](#) в этом руководстве, чтобы монтажная поверхность выдерживала массу устройства. EZgobo™ может монтироваться на металлическую поверхность с помощью магнитного основания или крепиться к несущим прогонам потолка с помощью ножничного зажима. При надголовном монтаже всегда закрепляйте устройство предохранительным тросом, например CH-05 от Chauvet.

Схема монтажа

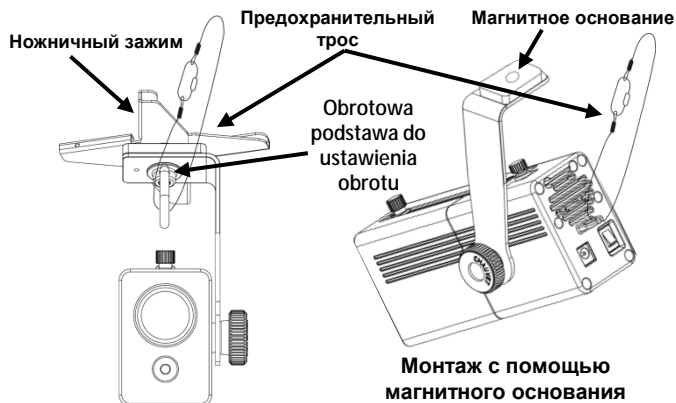

Монтаж с помощью
ножничного зажима

Монтаж с помощью
магнитного основания



При использовании для монтажа EZgobo™ магнитного основания закрепите предохранительный трос к предохранительной проушине на задней стороне устройства.

Гобо Устройство EZgobo™ поставляется с 10 свадебными гобо. Устройство EZgobo™ может также использоваться с любыми гобо с размером изображения не более 25,8 мм x 18,6 мм. Гобо может быть изготовлено из тонкой металлической или ацетатной прозрачной пленки или слайдов 35 мм.

Пакет свадебных гобо

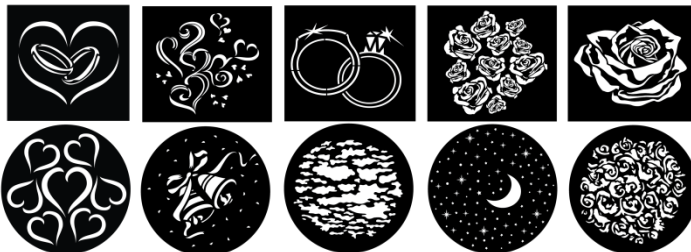

Замена гобо Для замены гобо выполните следующее:

1. Отвинтите ручку держателя гобо.
2. Снимите держатель гобо.
3. Снимите расширительное кольцо.
4. Извлеките гобо из держателя гобо.
5. Установите новое гобо в держатель гобо.
6. Снова установите расширительное кольцо.
7. Снова установите держатель гобо.
8. Ввинтите ручку держателя гобо.

Contact Us

WORLD HEADQUARTERS - Chauvet

General Information

Address: 5200 NW 108th Avenue
Sunrise, FL 33351
Voice: (954) 577-4455
Fax: (954) 929-5560
Toll free: (800) 762-1084

Technical Support

Voice: (954) 577-4455 (Press 4)
Fax: (954) 756-8015
Email: tech@chauvetlighting.com

World Wide Web

www.chauvetlighting.com

UNITED KINGDOM AND IRELAND - Chauvet Europe Ltd.

General Information

Address: Unit 1C
Brookhill Road Industrial Estate
Pinxton, Nottingham, UK
NG16 6NT
Voice: +44 (0)1773 511115
Fax: +44 (0)1773 511110

Technical Support

Email: uktech@chauvetlighting.com

World Wide Web

www.chauvetlighting.co.uk

MEXICO - Chauvet Mexico

General Information

Address: Av. Santa Ana 30
Parque Industrial Lerma
Lerma, Mexico C.P. 52000
Voice: +52 (728) 285-5000

Technical Support

Email: servicio@chauvet.com.mx

World Wide Web www.chauvet.com.mx

CHAUVEU EUROPE - Chauvet Europe BVBA

General Information

Address: Stokstraat 18
9770 Kruishoutem
Belgium
Voice: +32 9 388 93 97

Technical Support

Email: Eutech@chauvetlighting.eu

World Wide Web www.chauvetlighting.eu

Outside the U.S., United Kingdom, Ireland, Mexico, or Benelux, contact the dealer of record. Follow their instructions to request support or to return a product. Visit our website for contact details.

EZgobo™ QRG Rev. 2 ML9

© Copyright 2015 Chauvet

All rights reserved.

Printed in the P. R. C.



RoHS

